

1 2 3 4 5 6

A

B

C

D

A4-Kunde V7

A

B

C

D

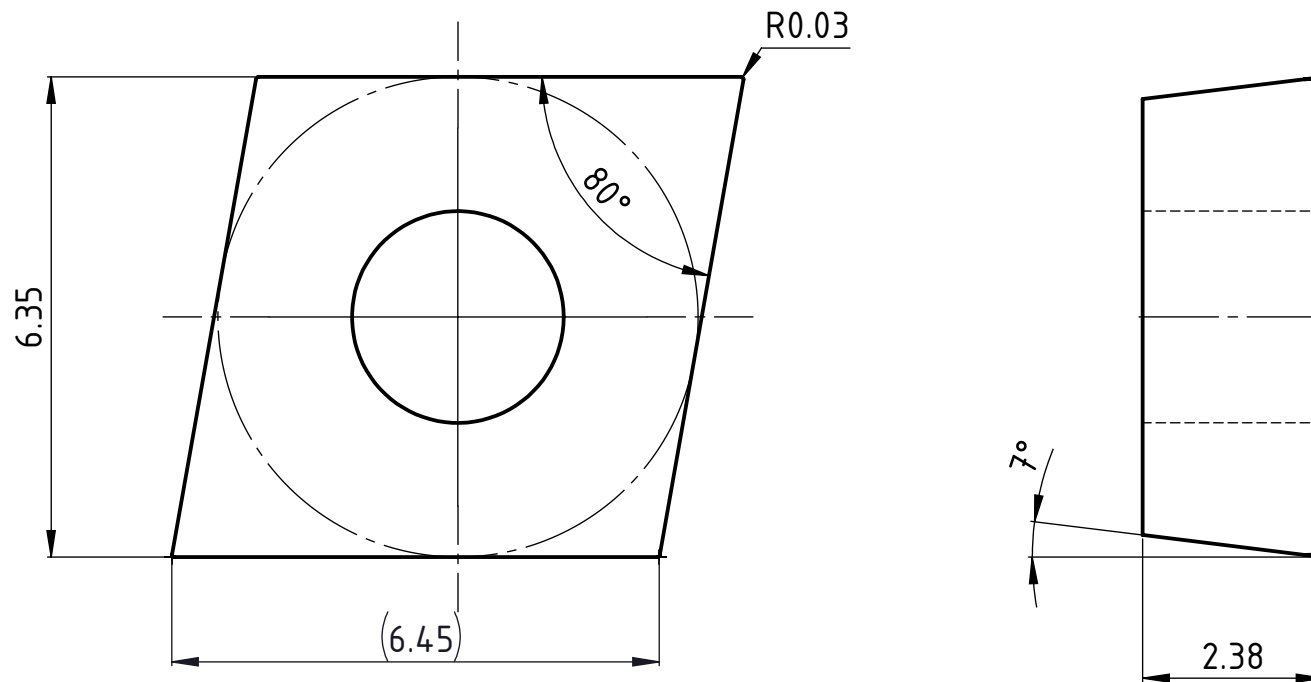

Norm/Norme/Standard
ISO 1832

Freigegeben von am

A.Munishi am 19.09.2019

erstellt von am

T.Forrer am 18.09.2019

Beschreibung

CC.. 0602003

Artikel Bezeichnung

CC.. 0602003

UTILIS[®]

Tooling for High Technology

Zeichnungsnummer

CC.. 0602003

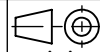

A4

Index

-