

1 2 3 4 5 6

A

B

C

D

A4-Kunde V7

A

B

C

D

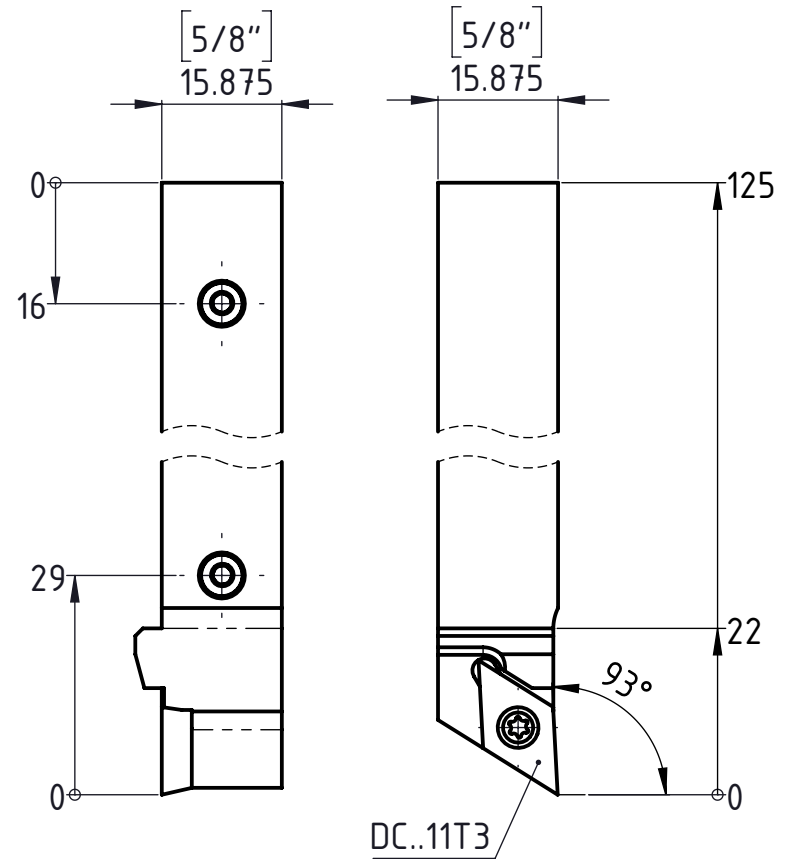
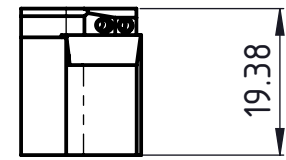
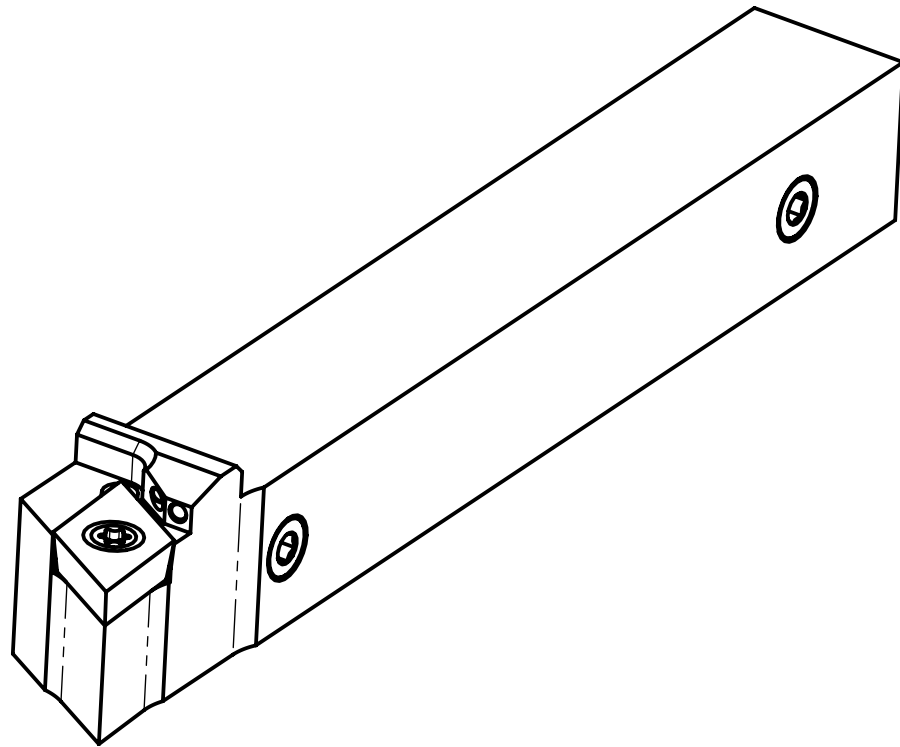

Freigegeben von am

T.Weilenmann am 06.11.2018

erstellt von am

C.Fabozzi am 10.09.2013

Beschreibung

UTILIS Multidec-ISO Halter

Artikel Bezeichnung

SDJCR 5/8" K11 U IC

UTILIS[®]

Tooling for High Technology

Zeichnungsnummer

ISO-158-09

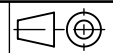

A4

Index

B