

1 2 3 4 5 6

A

A

B

B

C

C

D

D

A4-Kunde V7

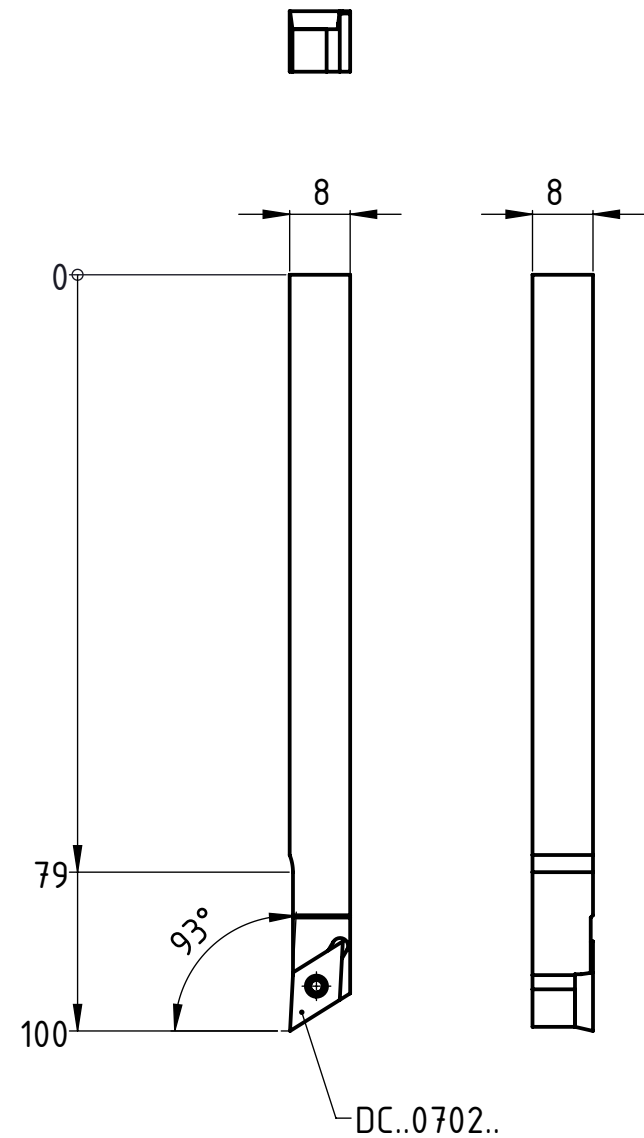
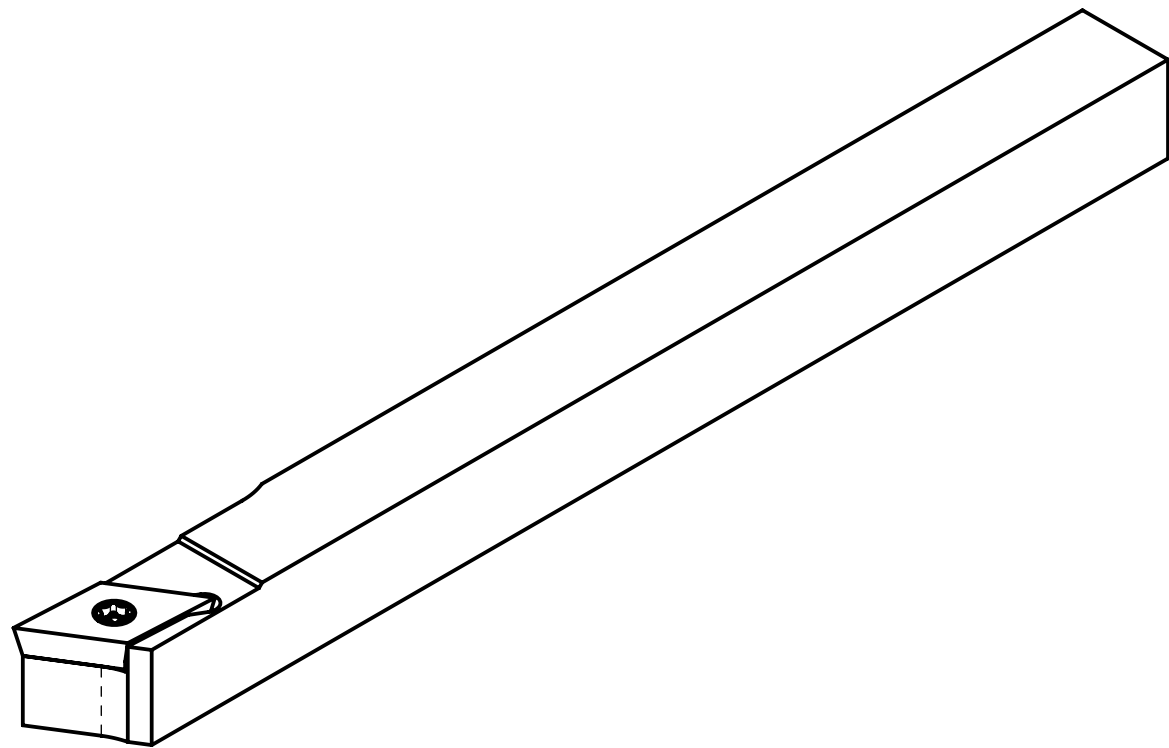

Freigegeben von am

T.Weilenmann am 22.11.2018

erstellt von am

C.Fabozzi am 13.11.2013

Beschreibung

UTILIS Multidec-ISO Halter

Artikel Bezeichnung

SDJCL 0808 H07 U

UTILIS[®]

Tooling for High Technology

Zeichnungsnummer

ISO-175-11



A4
Index
A