

1 2 3 4 5 6

A

A

B

B

C

C

D

D

A4-Kunde V7

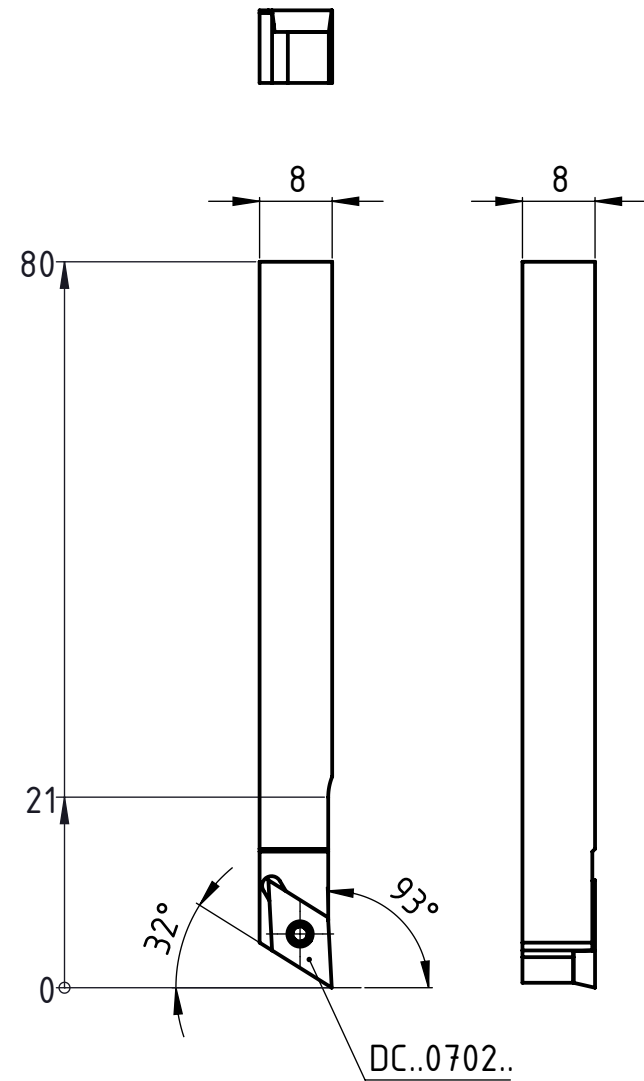
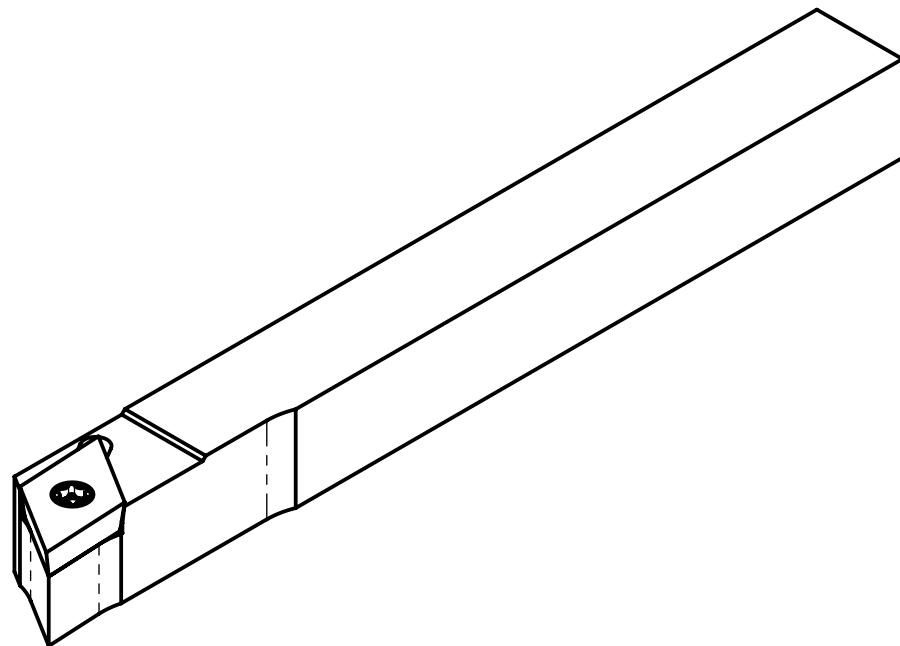

Freigegeben von am
T.Weilenmann am 10.12.2018
 erstellt von am
P. Jozic am 12.08.2014

Beschreibung
UTILIS Multidec-ISO Halter
 Artikel Bezeichnung
SDJCR 0808 F07 U

UTILIS[®]
Tooling for High Technology
 Zeichnungsnummer
ISO-175-23

A4
Index
A