

1 2 3 4 5 6

A

A

B

B

C

C

D

D

A4-Kunde V7

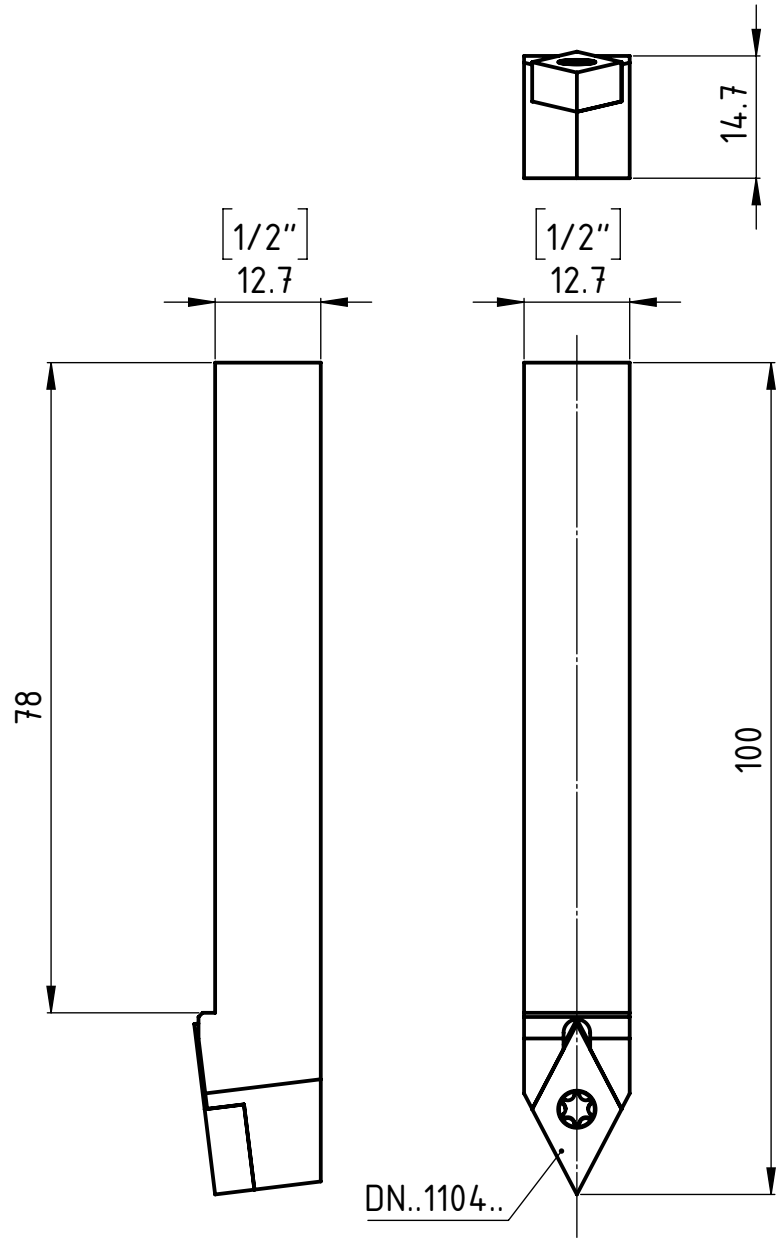
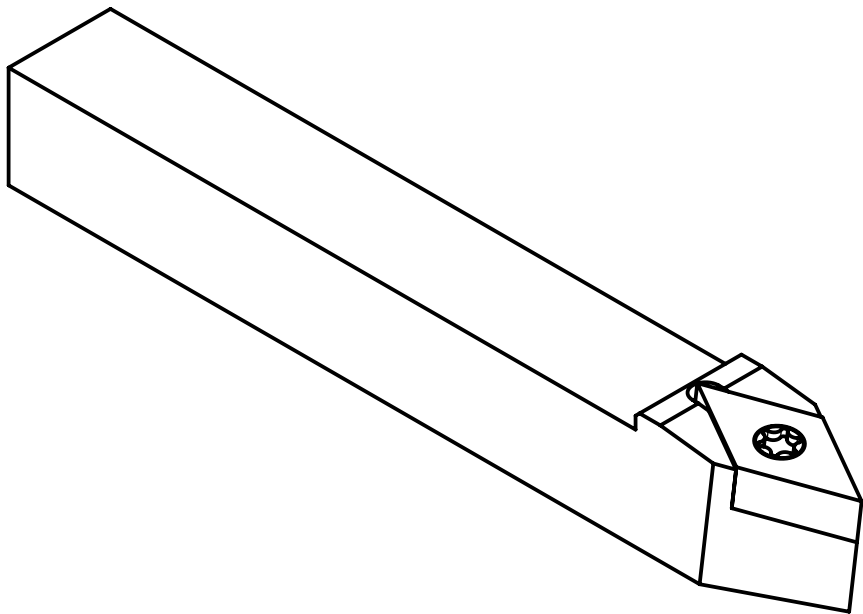

Freigegeben von am

T.Weilenmann am 18.11.2019

erstellt von am

C. Fabozzi am 20.04.2016

Beschreibung

Multidec-ISO Halter

Artikel Bezeichnung

SDNNN 1/2" H11 U

UTILIS[®]

Tooling for High Technology

Zeichnungsnummer

ISO-249-07



A4

Index

-